

**IP-ВЫЗЫВНАЯ ПАНЕЛЬ  
LTV 614**

**РУКОВОДСТВО ПОЛЬЗОВАТЕЛЯ  
Полная инструкция**



## Ограниченная ответственность

- ✳ Этот документ может содержать технические неточности или ошибки. Изготовитель сохраняет за собой право на внесение изменений в информацию, содержащуюся здесь, в любых целях, включая, в том числе, связанных с улучшением документации и/или изделия, в любое время, без предварительного уведомления.

## Правила техники безопасности

- ✳ Изучите инструкции и сохраните их в надежном месте – они пригодятся Вам в будущем.
- ✳ Все работы по установке оборудования должны выполнять квалифицированные специалисты.
- ✳ Не используйте изделие в условиях несоответствия заявленным требованиям к параметрам сети питания, диапазону рабочих температур и относительной влажности.
- ✳ Необходимо надежно закрепить изделие на вертикальной поверхности (стене/двери), не подвергаемой сильным вибрациям и/или ударам.
- ✳ Не рекомендуется устанавливать изделие вблизи источников тепла, в том числе батарей отопления, обогревателей и печей.
- ✳ Установка изделия в непосредственной близости от других электронных устройств, в том числе радиоприемников, усилителей, телевизоров допускается только при условии, что температура воздуха около изделия будет оставаться в допустимых пределах.
- ✳ Оборудование требует осторожного обращения. Следует предохранять изделие от механических ударов и вибрации, так как это может привести к его повреждению.
- ✳ Если место, выбранное для установки видеодомофона, подвержено воздействию прямых солнечных лучей, дождя, снега или брызг воды от дождевых установок, то необходимо предусмотреть специальные меры по защите изделий от негативных погодных воздействий.
- ✳ При удалении загрязнений с корпуса устройства не рекомендуется использовать агрессивные или абразивные чистящие вещества. Трудноудаляемые загрязнения рекомендуется аккуратно обработать влажной салфеткой, смоченной в мягкодействующем моющем средстве.
- ✳ Запрещается распространять, копировать, дезассемблировать, перекомпилировать, выполнять обратное декодирование, а также экспортировать программное обеспечение, предоставляемое в комплекте с настоящим изделием, в нарушение действующего законодательства в области экспортного контроля.

## Защита авторских прав

Все права защищены. Никакая часть этого документа ни в какой форме, никакими средствами не может быть воспроизведена, переписана, переведена на другой язык или компьютерный код, преобразована любым другим способом, помещена в поисковую систему или передана в любой форме или любыми средствами, как то электронными, механическими, записывающими, фотокопирующими или иными, без предварительного письменного разрешения владельца.

## Содержание

Ограниченная ответственность .....	1
Правила техники безопасности .....	1
Защита авторских прав .....	1
Содержание .....	2
1. Описание изделия .....	3
1.1 Внешний вид и элементы (реальное изделие может отличаться от представленной модели) .....	3
1.2 Технические характеристики .....	3
1.3 Комплект поставки изделия .....	4
1.4 Схема подключения изделия .....	4
1.5 Порядок установки .....	5
2. Подключение устройства – по проводной или беспроводной сети (опция) .....	6
3. Функции ПО AP .....	6
4. Обзор ПО для мобильных телефонов .....	8
4.1 Мобильные телефоны на платформе iPhone или iPad .....	8
4.2 Мобильные телефоны на платформе Android .....	12
5. Работа с веб-браузером .....	17
5.1 Требования к ПО .....	17
5.2 Настройки безопасности сети .....	17
5.3 Настройки подключения .....	18
5.4 Быстрая настройка .....	19
5.5 Вход в систему .....	21
5.6 Перенаправление портов .....	23
5.7 Настройка функций .....	24
5.7.1 Home (Домой) .....	24
5.7.2 Media (Медиа) .....	25
5.7.2.1 Media (Медиа) – Video (Видео) .....	25
5.7.2.2 Media (Медиа) – OSD (Экранное меню) .....	26
5.7.3 Parameters (Параметры) .....	26
5.7.3.1 Network (Сеть) – Basic Settings (Основные настройки) .....	27
5.7.3.2 Network (Сеть) – DDNS .....	28
5.7.3.3 Network (Сеть) – WI-FI (опция, реальное изделие может отличаться от представленной модели) .....	28
5.7.4 System (Системные настройки) .....	29
5.7.4.1 System (Системные настройки) – User (Пользователь) .....	30
5.7.4.2 System (Системные настройки) – Time Setting (Настройка времени) .....	30
5.7.4.3 System (Системные настройки) – Initialize (Инициализация) .....	31
5.7.4.4 System (Системные настройки) – Device Info (Сведения об устройстве) .....	32
5.7.4.5 System (Системные настройки) – Storage Device (Накопитель данных) .....	32
5.7.4.6 System (Системные настройки) – System Log (Системный журнал) .....	33
5.7.5 Logout (Выход из системы) .....	33
Приложение 1. Доступ к устройству через браузер Mozilla Firefox .....	33
Приложение 2. Доступ к устройству через браузер Google Chrome .....	34
Приложение 3. Как добиться надежного удаленного просмотра панели через браузер Internet Explorer в 64-битной среде Win7/Win8 .....	36

## 1. Описание вызывной панели

### 1.1 Внешний вид и элементы (реальное изделие может отличаться от представленной модели)

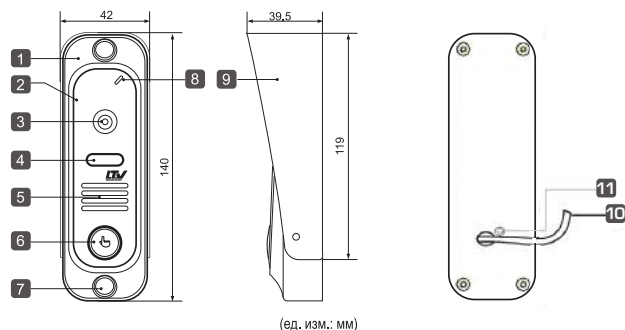

Поз.	Наименование	Описание
1	Корпус	Антивандалный
2	Декоративная планка	Цветовое решение: черный, серебро, кирпичный
3	Объекты в видеокамеры	Снимает и передает изображение на монитор видеодомофона
4	ИК-светодиоды	Подсветка с помощью инфракрасных светодиодов улучшает видимость
5	Динамик	Передает звук на смартфон
6	Кнопка вызова	Служит для передачи вызова от посетителя владельцу
7	Заглушка на винт	Защита от взлома
8	Микрофон	Передает звук со смартфона
9	Козырек	Защищает панель от дождя и снега
10	Соединительный кабель	В моделях с проводной связью служит для подключения панели к внешнему блоку питания (12 В пост.), сети Ethernet и замку двери. В моделях с беспроводной связью служит для подключения панели к внешнему блоку питания (12 В пост.), дверному замку, а также внутренней или наружной антенне (антенна необязательно в комплекте)
11	Регулятор громкости	Регулировка громкости звука с динамика

### 1.2 Характеристики

Камера	1/4 CMOS
Угол обзора	60°
Дальность (гор.)	1,0 м
ИК-подсветка	ИК - светодиоды (60°)
Потребляемая мощность	макс. 300 мА
Питание	Внешний импульсный источник питания 12 В постоянного тока
Сетевой интерфейс	10/100М
Диапазон раб. температур	-40~+50°С
Установка	Накладной / скрытый монтаж

### 1.3 Комплект поставки

	Вызывная панель	1 шт.
	Дюбель	2 шт.
	Шурупы	2 шт.
	Винты	3 шт.
	Козырек	1 шт.
	Угловой адаптер	1 шт.
	Компакт-диск по установке (с полным руководством пользователя и ПО для мобильного телефона на платформе Android)	1 шт.
	Краткое руководство	1 шт.
	Внешний сетевой адаптер	1 шт.
	Наружная антенна	1 шт. (10 дБ)

### 1.4 Схема подключения изделия

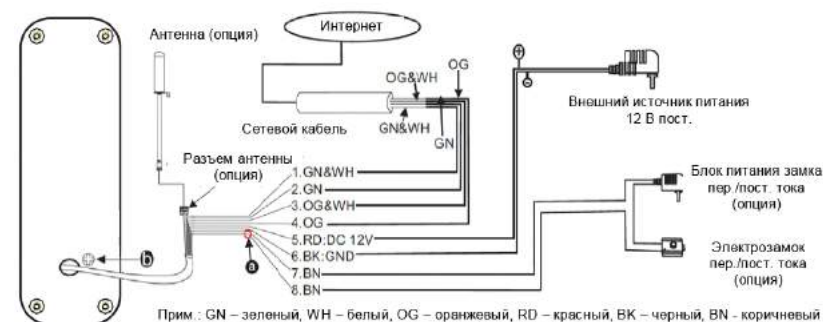

#### Как увеличить громкость динамика:

На задней стороне вызывной панели расположен регулятор (с маркировкой ), поворотом которого можно увеличить/уменьшить громкость звука в динамике.

**Примечание.** GN – зеленый, WH – белый, OG – оранжевый, RD – красный, BK – черный, BN – коричневый  
**Маркировка проводов кабеля:**

1. (зеленый+белый): К зелено-белому проводу сетевого кабеля
2. (зеленый): К зеленому проводу сетевого кабеля
3. (оранжевый+белый): К оранжево-белому проводу сетевого кабеля
4. (оранжевый): К оранжевому проводу сетевого кабеля
5. (красный): 12 В пост.
6. (черный): земля
- 7/8. (коричневый): К дверному замку.

#### Сухой контакт.

В стандартной комплектации система поддерживает замки с нормально-открытым режимом отпирания двери. Это означает, что обычно управляющий контакт (с маркировкой ) разомкнут, а замок постоянно находится в закрытом состоянии. При нажатии отпирающей кнопки контакт замыкается, а замок открывается.

## 1.5 Порядок установки

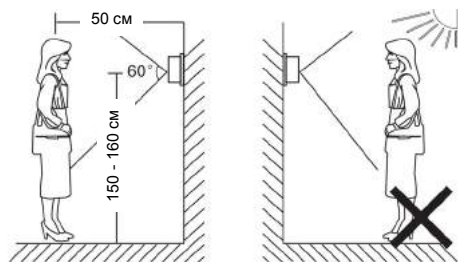

### ⚠ ПРИМЕЧАНИЯ.

- \* Не рекомендуется устанавливать изделие в зоне воздействия сильных электромагнитных полей (в том числе вблизи асинхронных электродвигателей и лебедок).
- \* Техническое обслуживание изделия должны выполнять квалифицированные специалисты.
- \* Во избежание повреждения внутренних электронных схем следует защищать изделие от сильных механических ударов, вибраций и толчков.
- \* Камеру не следует направлять на солнце или другие источники направленного света.
- \* Изделие следует предохранять от негативного воздействия окружающей среды, в том числе прямых солнечных лучей, дождевых капель, перегрева, сырости, пыли и химически агрессивных веществ.
- \* Выберите наиболее удобное положение для установки панели, так чтобы она находилась на уровне глаз пользователя.
- \* Перед началом установки выключите электропитание.
- \* Во избежание наведения внешних помех рекомендуется устанавливать изделие на расстоянии не менее 30 см от блока питания переменного тока.
- \* Следует предохранять изделие от воздействия воды и электромагнитных полей.

### Схема монтажа

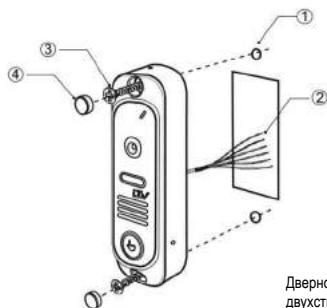

Дверной блок устанавливают на стену возле двери или на неподвижную створку двухстворчатой двери при условии отсутствия сильных вибраций створки.

### Порядок монтажа

1. Выбрать наиболее подходящее место для установки панели, расположенное на уровне глаз пользователя. Наметить и просверлить два отверстия диаметром 5 мм.
2. Подсоединить провода дверного блока к кабелю монитора.
3. Прикрепить дверной блок к стене двумя винтами (прилагаются).
3. Закрывать головки винтов заглушками для защиты от взлома.

## 2 Подключение устройства по проводной или беспроводной сети (опция)

### А. Подключение к вызывной панели по сетевому кабелю:

1. Присоединить сетевой кабель к панели согласно схеме подключения изделия, приведенной в разделе 1.4.
2. Присоединить сетевой адаптер к разъему питания на корпусе панели и включить питание.
3. Дождаться звукового сигнала, означающего окончание загрузки системы.



Рисунок 1 – Проводная схема подключения к сети

### В. Кроме того, устройство с функцией WI-FI может работать в беспроводных сетях WI-FI.

1. Если к вызывной панели присоединен сетевой кабель, параметры WI-FI можно настроить в веб-браузере, более подробную информацию смотрите в разделе **5.7.3.3. Сеть WI-FI (опция)**. Схема подключения к сети приведена выше на **рис. 1**.
2. Если присоединение сетевого кабеля к устройству нежелательно, следует использовать беспроводной роутер и смартфон или планшет на платформе iOS или Android. Параметры WI-FI можно настроить со смартфона или планшета на платформе iOS или Android, смотрите раздел **3. Функция ПО AP** в полной версии руководства пользователя на прилагаемом компакт-диске.



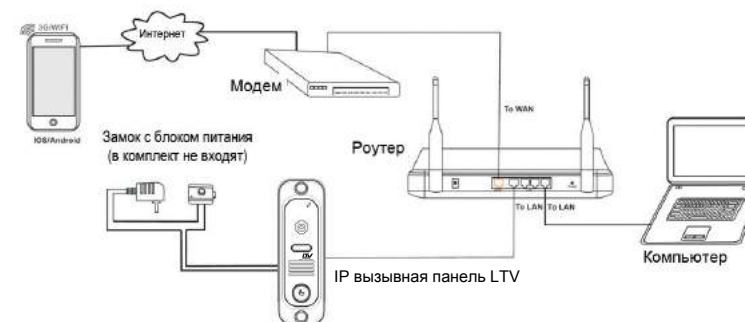

Рисунок 2 – Беспроводная схема подключения к сети

## 3 Функции ПО AP

Вызывная панель может работать в режиме беспроводной связи. Если присоединение сетевого кабеля к панели нежелательно, следует использовать беспроводной роутер и смартфон или планшет на платформе iOS или Android. Схема подключения к беспроводной сети приведена на **рис. 2** в разделе **2. Подключение устройства**.

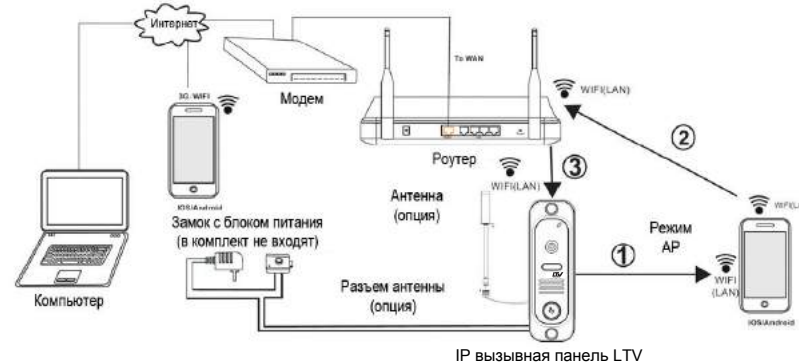
1) Сначала пользователь должен установить программное обеспечение для операционной системы своего смартфона или планшета. Для мобильных устройств на платформе Android программа хранится на прилагаемом компакт-диске, а также ее можно загрузить из Play Store. Для iPhone или iPad программу следует загрузить из APP Store. В обоих случаях следует найти приложение MobileEyeDoor+ и установить его на мобильное устройство. При установке ПО пользуйтесь указаниями инструкции к мобильному устройству.

2) Клик по иконке приложения "MobileEyeDoor+", чтобы запустить его, клик на значок "Добавить" , затем выбрать 4 Configure and add a new wireless device для добавления нового беспроводного устройства.

3) Нажать кнопку вызова (Call) на вызывной панели, не отпуская до появления звукового сигнала, затем отпустить кнопку. Повторить данную операцию дважды. В третий раз не отпуская кнопку до появления более длительного звукового сигнала, затем отпустить, устройство перезагрузится автоматически и перейдет в режим AP. Об этом сообщит еще один звуковой сигнал. В режиме AP устройство будет постоянно издавать звуковой сигнал.

4) Войти в меню настройки Wi-Fi и подождать некоторое время, так как мобильное устройство с Android может подключиться к Wi-Fi устройства автоматически. Для iOS требуется подключение к Wi-Fi вручную. Выбрать пункт Go to Wi-Fi settings to connect to device (Перейти в настройки Wi-Fi для подключения к устройству) для просмотра доступных сетей. В списке сетей должен появиться UID номер устройства (UID номер указан на устройстве). Выбрать эту сеть и подключиться к ней. В случае успешного подключения мобильное устройство будет напрямую подключено к панели (как показано ниже).

5) Вернуться в настройки Wi-Fi и перейти "Далее". В этом окне будет отображаться список доступных беспроводных устройств. Выбрать нужный пункт и нажать. Если на беспроводном роутере установлен пароль, появится всплывающее окно для ввода пароля роутера. Ввести действующий пароль и нажать ОК. После автоматической перезагрузки и подключения панели к роутеру раздастся звуковой сигнал.

6) Выбрать Next Step (Следующий шаг) для добавления устройства, ввести действующий пароль устройства (по умолчанию установлен пароль 888888) и сохранить настройки.

7) Вернуться в настройки сети WLAN на мобильном устройстве и выбрать беспроводный роутер, к которому подключена панель. Теперь беспроводная функция панели активирована и работает нормально (как показано на иллюстрации ниже).

Подробнее о приложении MobileEyeDoor+ смотрите в разделе **4. Обзор ПО для мобильных телефонов**.

**Примечания.**

- 1. В режиме AP устройство будет постоянно издавать звуковой сигнал.
- 3. Если панель перешла в режим AP, но беспроводная функция не активирована через приложение MobileEyeDoor+ на телефоне, или пользователь не выполняет никаких действий с устройством, то через 10 минут панель автоматически выйдет из режима AP и вернется в предыдущий режим подключения.

2. Если при работе устройства в режиме AP нажать кнопку вызова (Call) и не отпуская ее, пока не раздастся звуковой сигнал, то это приведет к автоматической перезагрузке устройства и возврату его в предыдущий режим подключения.

На приведенной ниже схеме показано, как подключить панель к смартфону на платформе Android. Подключение к iPhone/iPad на платформе iOS выполняется аналогично.

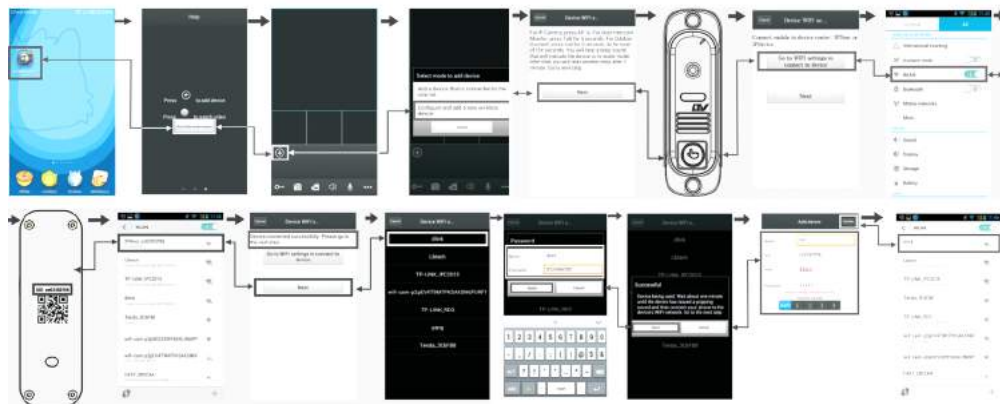



## 4. Обзор ПО для мобильных телефонов

Данная модель IP-видеодомофона может передавать видео и аудио на мобильный телефон и поддерживает P2P для просмотра с мобильного устройства. Таким образом, пользователь может получить оперативный доступ к системе из любой точки мира через глобальную сеть. Для доступа к просмотру данных необходимо установить на мобильный телефон специальное программное обеспечение. На данный момент поддерживается только работа с мобильными устройствами на платформе Google Android и Apple iPhone или iPad. Для мобильных устройств на платформе Android программа хранится на прилагаемом компакт-диске, а также ее можно загрузить из Play Store. Для iPhone или iPad программу следует загрузить из APP Store. В APP Store или Play Store требуется приложение MobileEyeDoor+. При установке ПО пользуйтесь указаниями инструкции к мобильному устройству.

### 4.1 iPhone или iPad

Приложение для iPhone или iPad, как и все приложения для iPhone или iPad, должно быть загружено напрямую из App Store. Зайдя в App Store, следует ввести в строке поиска текст: MobileEyeDoor+ (это бесплатное приложение). Для поиска приложения на iPad можно уточнить критерии поиска: iPad Only (Только iPad) или iPhone Only (Только iPhone).

#### (1) Установка MobileEyeDoor+

Открыть App store , нажать кнопку поиска  и найти приложение MobileEyeDoor+. Установить приложение на мобильный телефон или планшет. После установки MobileEyeDoor+ иконка приложения  появится в списке программ.

#### (2) Порядок работы с MobileEyeDoor+

1> Запустить приложение MobileEyeDoor+. Нажать  для перехода в следующее окно, затем нажать Add a wired device &...alled wireless device (Добавить проводное или беспроводное устройство), предварительно указав тип подключения. Предусмотрено три способа добавления устройства: Scan QR Code (Сканировать QR-код), Manually enter (Добавить вручную) и LAN Search (Поиск в локальной сети).



#### A. Добавление сканированием QR-кода (Scan QR Code)

Нажать **Scan RQ Code** для перехода к следующему окну и отсканировать на мобильный телефон или планшет QR-код с наклейки на устройстве. На экране отобразится номер UID устройства.

#### B. Добавление вручную (Manually enter)

Нажать **Manually enter** для перехода в следующее окно, чтобы добавить новое устройство по номеру UID или IP.

##### а. Добавление по UID

После входа в меню UID Type (Тип UID) необходимо ввести данные в следующие поля:



**Name (Имя).** Указать имя устройства и сохранить настройки для использования в будущем.

**UID.** Номер UID устройства (указан на корпусе устройства).

**User (Пользователь).** Имя пользователя для подключения к системе видеодомофона. По умолчанию: Admin.

**Password (Пароль).** Пароль пользователя для подключения к системе видеодомофона. По умолчанию: 888888.

**Channel Number (Число каналов).** Максимальное число каналов, которые могут быть подключены к панели.

Нажать **Done** для сохранения данных.

### б. Добавление по IP

Нажать IPType для входа в меню настроек и ввести данные в следующие поля:



**Name (Имя).** Указать имя устройства и сохранить настройки для использования в будущем.

**Address (Адрес).** Публичный IP-адрес или динамическое доменное имя вызывной панели.

**Port (Порт).** Мобильный порт панели для удаленного доступа с мобильного телефона или iPad. По умолчанию: 20510.

**User (Пользователь).** Имя пользователя для подключения к системе видеодомофона. (по умолчанию Admin)

**Password (Пароль).** Пароль пользователя для подключения к системе видеодомофона. (888888 по умолчанию)

**Channel Number (Число каналов).** Максимальное число каналов, которые могут быть подключены к панели.

Нажать **Done** для сохранения данных.

### с. Добавление с поиском в локальной сети (LAN Search)

В локальной сети следует включить Wi-Fi в беспроводном роутере и на мобильном телефоне (или планшете). Нажать LAN Search (Поиск в локальной сети). Устройства, подключенные к сети, появятся в списке "Please choose the device" (Выберите устройство). Нажать на нужном устройстве для добавления его и заполнить следующие поля:

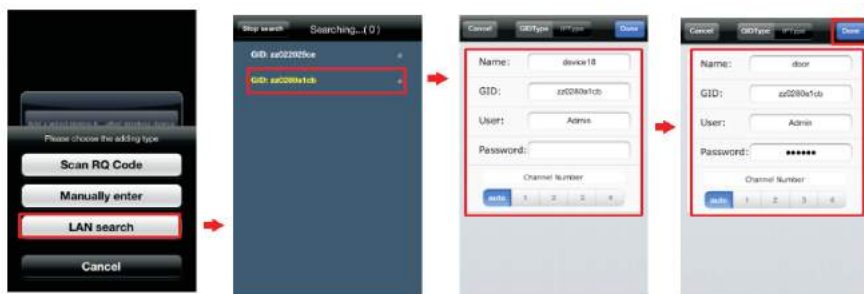

**Name (Имя).** Указать имя для панели и сохранить настройки для использования в будущем.

**User (Пользователь).** Имя пользователя для подключения к системе видеодомофона. (по умолчанию Admin)

**Password (Пароль).** Пароль пользователя для подключения к системе видеодомофона. (888888 по умолчанию)

**Channel Number (Число каналов).** Указать максимальное число каналов, которые могут быть подключены к панели.

Нажать **Done** для сохранения данных.

2> После добавления устройства оно появится на главном экране. Нажать на нужном устройстве. На экране будут отображаться все каналы устройства. Выбрать любой канал и щелчком подключиться к нему. После подключения к каналу его номер будет выделен другим цветом (смотрите ниже).



3> Назначение остальных иконок в окне просмотра "живого видео":

 Unlock (Отпирание двери).

 Snapshot (Моментальный снимок). Захват и сохранение отдельного кадра из видеопотока.

 Record (Запись). Включение записи вручную для текущего канала. В правом верхнем углу окна отображается значок записи [REC]. При повторном нажатии кнопки запись прекращается.

 Включение-выключение звука.

 Начать разговор, при нажатии должна включиться подсветка кнопки. Завершить разговор при повторном нажатии.

 Показать или скрыть кнопки    

 Войти в окно списка устройств.

 Просмотр файлов с видеозаписями и фотографиями.

 Войти в меню локальных настроек.

 Войти в окно справки.

4> В режиме видеонаблюдения в реальном времени пользователь может нажимать на каналы и перетаскивать их с места на место.

5> В окне Device (Устройство) пользователь может редактировать параметры одного устройства. Кнопка  служит для перехода в окно, показанное ниже. Для перехода в режим редактирования параметров следует нажать **Edit**. Нажать **Done** для сохранения данных. Или нажать **Delete**, чтобы удалить информацию о текущем устройстве.



**Push Video.** Для того чтобы автоматически получать оповещения о вызовах с одной панели на мобильное устройство, предусмотрена функция Push Video. Если выбрано On, то функция оповещения о вызове для текущего устройства включена. Использование функции оповещения о вызове возможно только при условии, что мобильное устройство и вызывная панель подключены к сети интернет.

### Примечания.



- 1) Для обеспечения эффективной работы функции оповещения необходимо указать в параметрах устройства номер UID.
- 2) В телефонах на платформе iOS необходимо перейти в меню Settings (Настройки) -> Notification Center (Центр уведомлений), выбрать пункт MobileEyeDoor+ и убедиться, что функция "Badge APP Icon, Sounds, Shown in Notification Center" включена. Кроме того, должна быть включена функция "Shown on Lock Screen" (Отображение на заблокированном экране).
- 3) Если функция "Push Video" в мобильном приложении включена, то при нажатии на кнопку вызова на любой вызывной панели оповещающее сообщение передается на телефон или iPad владельца (смотрите ниже). Пользователь телефона может использовать список тревог для просмотра видео с этого канала в реальном времени или отпираания замка на определенной двери.



**WiFi Setting (Настройка WI-FI).** Для доступа к окну параметров одной вызывной панели предусмотрена опция WiFi Setting (Настройка WI-FI) для вызывных панелей с функцией WI-FI. В окне WiFi Setting будет отображаться список доступных беспроводных устройств. Выбрать нужный пункт и нажать. Если на беспроводном роутере установлен пароль, появится всплывающее окно для ввода пароля роутера. Ввести действующий пароль и нажать OK. После автоматической перезагрузки и подключения панели к роутеру раздастся звуковой сигнал.

**Примечание.** Чтобы подключить устройство к сети WI-FI, следует выполнить настройку параметров WI-FI и после автоматической перезагрузки панели отсоединить сетевой кабель Ethernet. Если кабель не будет отсоединен, панель будет работать через проводное подключение.



6> Нажать  для перехода в меню просмотра файлов с видеозаписями и фотографиями. Выбрать Photos (Фотографии) или Records (Видеозаписи). Для просмотра записи или фото выбрать пункт из списка. Нажать  для перехода в режим редактирования. Пользователь может удалить список файлов, если это необходимо.

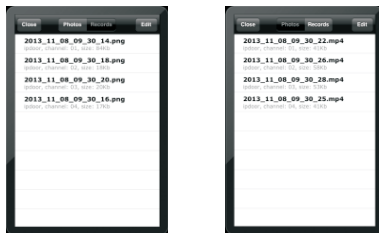

7> Нажать  чтобы войти в меню системных настроек (System Settings).

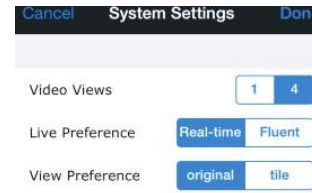

**Video Views (Видеоканалов на экране).** Выбрать "1", чтобы на экране отображался только один видеоканал. Выбрать "4", чтобы на экране отображалось четыре видеоканала.

**Live Preference (Приоритет для "живого видео").** Выбрать одну из опций: Real-time (Режим реального времени) или Quality (Качество). При выборе опции Real-time видеокoder канала будет работать с приоритетом частоты смены кадров при удаленном доступе к просмотру видео по мобильному телефону.

При выборе опции Quality видеокoder будет работать с приоритетом качества изображения при удаленном доступе по мобильному телефону.

**View Preference (Приоритет при просмотре).** Установка размера изображения при просмотре видео канала. Можно выбрать Original (Исходный размер) или Tile (Расположение рядом).

## 4.2 Мобильные телефоны на платформе Android

1) Загрузить из Play Store приложение MobileEyeDoor+ и установить его. Или скопировать на телефон или SD-карту файл MobileEyeDoor+.apk с установочного компакт-диска.

Войти в меню "Диспетчер файлов" на телефоне и найти файл MobileEyeDoor+ в памяти телефона или SD-карты. Нажать, чтобы установить программное обеспечение. После завершения установки на экране телефона появится иконка MobileEyeDoor+  (смотрите ниже).



2) Запустить приложение MobileEyeDoor+. Нажать  для перехода в следующее окно. Выбрать Add a wired device & installed wireless device (Добавить проводное и установленное беспроводное устройство). Выбрать пункт Select Add way (Выбрать способ добавления). Предусмотрено три способа добавления устройства: Scan QR-code (Сканировать QR-код), Manually enter (Добавить вручную) и LAN Search (Поиск в локальной сети).

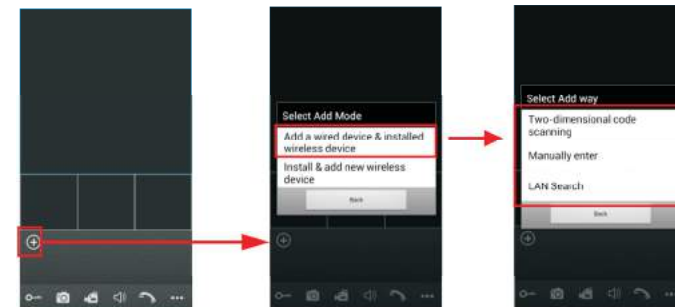

### A. Добавление путем сканирования QR-кода (Scan QR-code)

Нажать Scan QR-code для перехода к следующему окну и отсканировать на мобильный телефон или планшет QR-код с наклейки на вызывной панели. На экране отобразится номер UID устройства.

### B. Добавление вручную (Manually enter)

Нажать Manually enter для перехода в следующее окно, чтобы добавить новое устройство по номеру UID или IP.

#### а. Добавление по IP

После входа в меню настроек IP необходимо ввести данные в следующие поля:

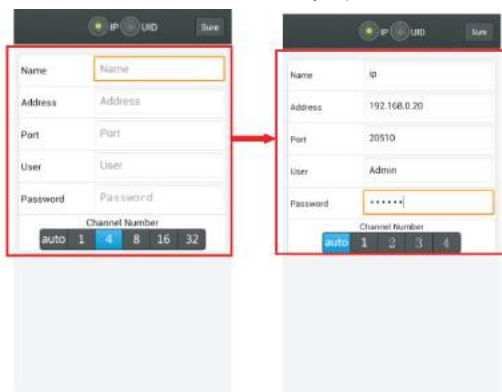

**Name (Имя).** Указать имя устройства и сохранить настройки для использования в будущем.

**Address (Адрес).** Публичный IP-адрес или динамическое доменное имя панели.

**Port (Порт).** Мобильный порт устройства для удаленного доступа с мобильного телефона. По умолчанию: 20510.

**User (Пользователь).** Имя пользователя для подключения к системе видеодомофона. (по умолчанию Admin)

**Password (Пароль).** Пароль пользователя для подключения к системе видеодомофона. (888888 по умолчанию)

**Channel Number (Число каналов).** Максимальное число каналов, которые могут быть подключены к устройству.

Нажать **Sure** для сохранения данных.

#### б. Добавление по UID

Нажать UID для входа в меню настроек и ввести данные в следующие поля:

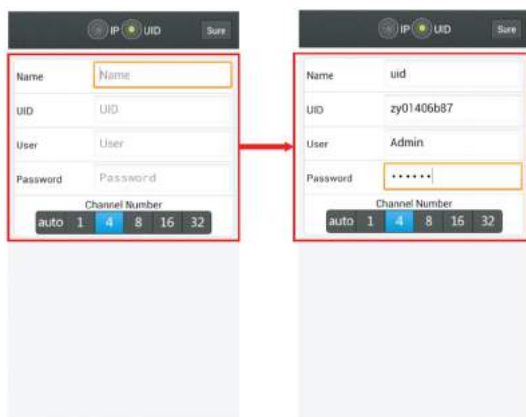

**Name (Имя).** Указать имя устройства и сохранить настройки для использования в будущем.

**UID.** Номер UID устройства (указан на корпусе устройства).

**User (Пользователь).** Имя пользователя для подключения к системе видеодомофона. По умолчанию используется Admin.

**Password (Пароль).** Пароль пользователя для подключения к системе видеодомофона. По умолчанию: 888888.

**Channel Number (Число каналов).** Указать максимальное число каналов, которые могут быть подключены к устройству.

Нажать **Sure** для сохранения данных.

### C. Добавление с поиском в локальной сети (LAN Search)

В локальной сети следует включить WI-FI в беспроводном роутере и на мобильном телефоне. Нажать LAN Search (Поиск в локальной сети). Устройства, подключенные к сети, появятся в списке "Search number of device" (Число устройств). Нажать на нужном устройстве для добавления его и заполнить следующие поля:

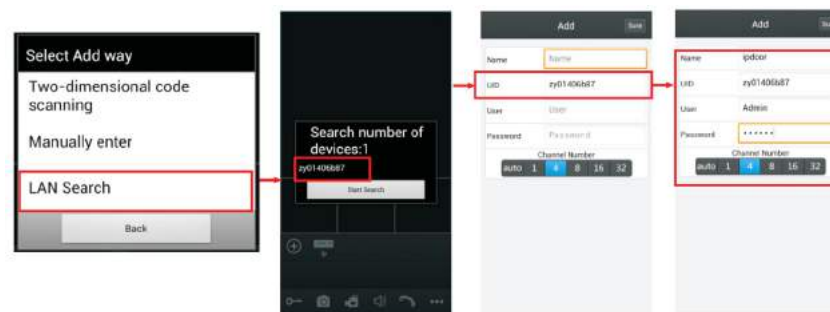

**Name (Имя).** Указать имя панели и сохранить настройки для использования в будущем.

**User (Пользователь).** Имя пользователя для подключения к системе видеодомофона. По умолчанию используется Admin.

**Password (Пароль).** Пароль пользователя для подключения к системе видеодомофона. По умолчанию: 888888.

**Channel Number (Число каналов).** Указать максимальное число каналов, которые могут быть подключены к панели.





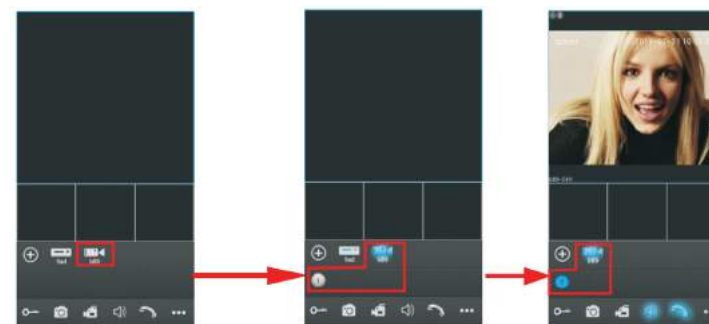









Нажать **Sure** для сохранения данных.

3) После добавления устройства оно появится на главном экране. Нажать на нужном устройстве. На экране будут отображаться все каналы устройства. Выбрать любой канал и щелчком подключиться к нему. После подключения к каналу его номер будет выделен другим цветом (смотрите ниже).









4) Назначение остальных иконок в окне просмотра "живого видео":

-  Unlock (Отпирание двери)
-  Snapshot (Моментальный снимок). Захват и сохранение отдельного кадра из видеопотока.
-  Record (Запись). Включение записи вручную для текущего канала. В правом верхнем углу окна отображается значок записи [REC]. При повторном нажатии кнопки запись прекращается.
-  Включение-выключение звука.
-  Начать разговор, при нажатии должна включиться подсветка кнопки. Завершить разговор при повторном нажатии.
-  Показать или скрыть кнопки    
-  Войти в окно списка устройств.
-  Просмотр файлов с видеозаписями и фотографиями.
-  Войти в меню локальных настроек.
-  Войти в окно справки.

5) В режиме видеонаблюдения в реальном времени пользователь может нажимать на каналы и перетаскивать их с места на место.

6) В окне Device (Устройство) пользователь может редактировать параметры одного устройства. Кнопка  служит для перехода в окно, показанное ниже. Для перехода в режим редактирования параметров следует нажать . Нажать  для сохранения данных. Или нажать , чтобы удалить информацию о текущем устройстве.

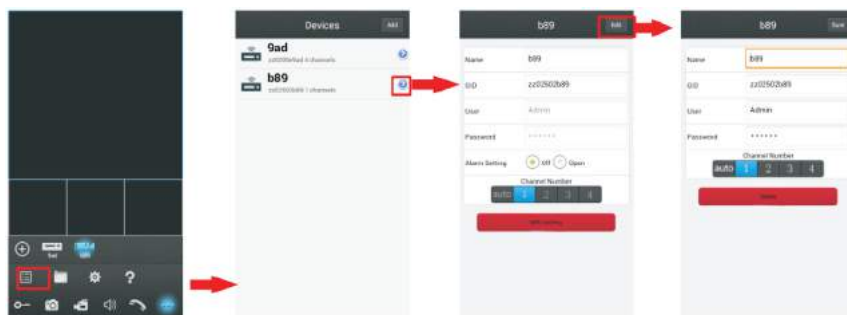

**Alarm Setting (Настройка тревог).** Для того чтобы автоматически получать оповещения о вызовах с одной панели на мобильное устройство, предусмотрена функция Alarm Setting. Если выбрано On, то функция оповещения о вызове для текущего устройства включена. Использование функции оповещения о вызове возможно только при условии, что мобильное устройство и вызывная панель подключены к сети интернет.

**Примечания.**

1) Для обеспечения эффективной работы функции оповещения необходимо указать в параметрах устройства номер UID.

2) Если функция "Alarm Setting" в мобильном приложении включена, то при нажатии на кнопку вызова на любой вызывной панели оповещающее сообщение передается на телефон (смотрите рисунок справа). Пользователь телефона может использовать список тревог для просмотра видео с этого канала в реальном времени или отпирания замка на определенной двери.

**WiFi Setting (Настройки WI-FI).** Для доступа к окну параметров одной вызывной панели предусмотрена опция WiFi Setting (Настройка WI-FI). В окне WiFi Setting будет отображаться



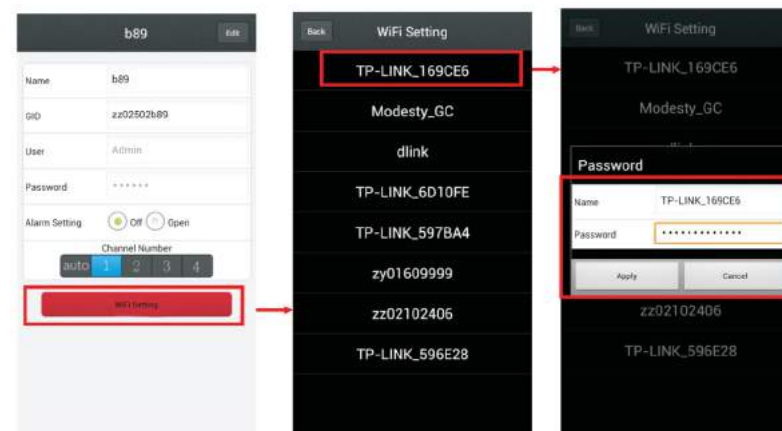

список доступных беспроводных устройств. Выбрать нужный пункт и нажать. Если на беспроводном роутере установлен пароль, появится всплывающее окно для ввода пароля роутера. Ввести действующий пароль и нажать OK. После автоматической перезагрузки и подключения устройства к роутеру раздастся звуковой сигнал.

**Примечание.** Чтобы подключить устройство к сети WI-FI, следует выполнить настройку параметров WI-FI и после автоматической перезагрузки устройства отсоединить сетевой кабель Ethernet. Если кабель не будет отсоединен, устройство будет работать через проводное подключение.

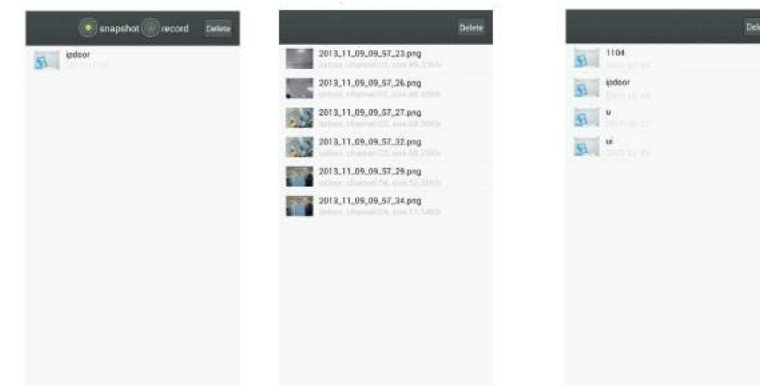

7) Нажать  для перехода в меню просмотра файлов с видеозаписями и фотографиями. Выбрать Snapshot (Фотографии) или Record (Видеозаписи). Для просмотра записи или фото выбрать пункт из списка. Нажать Edit для перехода в режим редактирования. Пользователь может удалить список файлов, если это необходимо.



8) Нажать , чтобы войти в меню системных настроек (System Settings).

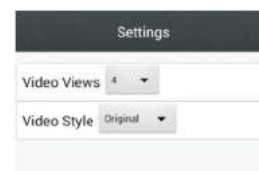

**Video Views (Видеоканалов на экране).** Выбрать "1" или "4". Выбрать "1", чтобы на экране отображался только один видеоканал. Выбрать "4", чтобы на экране отображалось четыре видеоканала.

**Video Style (Стиль отображения).** Можно выбрать Original (Исходный размер) или Covered (Растянута).

## 5. Работа с веб-браузером

### 5.1 Требования к ПО

Установите ПО через веб-браузер сети Интернет для работы по сети с удаленного места. Устройство поддерживает C/S, B/S и доступ через LAN и WAN. Также поддерживается доступ по IP и доменному имени.

#### ВАЖНЫЕ ЗАМЕЧАНИЯ ПО ИСПОЛЬЗОВАНИЮ ПРОГРАММНОГО ОБЕСПЕЧЕНИЯ!

Чтобы обеспечить качественный доступ к функциям IPDoog, настоятельно рекомендуется установить на компьютер операционную систему Windows XP, Windows 7 или Windows 8 и использовать один из следующих веб-браузеров: Internet Explorer 6.0, Internet Explorer 7.0, Internet Explorer 8.0, Internet Explorer 9.0, Internet Explorer 10.0, Internet Explorer 11.0, Mozilla Firefox или Google Chrome. (В приложении описано, как получить доступ к устройству через Mozilla Firefox или Google Chrome.)

**Примечание. Рекомендуется запускать веб-браузер Internet Explorer с правами администратора в операционных системах Windows 7, Windows 8, Windows 8.1, за исключением Windows XP.**

### 5.2 Настройки безопасности сети

Чтобы настроить удаленный доступ, параметры безопасности для сети рекомендуется установить следующим образом:

- (1) Открыть Internet Explorer и войти в меню Tools (Сервис), расположенное в верхней части окна, в выпадающем меню выбрать пункт Internet Options (Свойства обозревателя).
- (2) В открывшемся диалоговом окне выбрать вкладку Security (Безопасность).
- (3) Нажать кнопку Custom level (Настраиваемый уровень) для установки уровня безопасности.

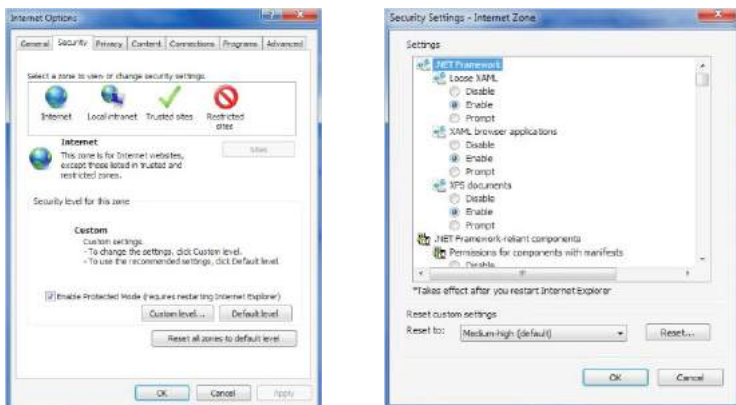

Указать настройки для управляющих элементов ActiveX и плагинов. Найти соответствующие параметры в окне Security Settings (Настройки безопасности) и выбрать значение Enable (Использовать) для каждого из них. Это очень важно!

- \* Автоматические запросы элементов управления ActiveX
- \* Поведение двоичного кода и сценариев
- \* Использование элементов управления ActiveX, не помеченных как безопасные для использования
- \* Загрузка подписанных элементов управления ActiveX
- \* Загрузка неподписанных элементов ActiveX
- \* Запуск элементов ActiveX и модулей подключения
- \* Выполнение сценариев элементов ActiveX, помеченных как безопасные

Совет. Перед настройкой удаленного доступа следует запретить использование системы защиты доступа (Firewall) и отключить любое антивирусное программное обеспечение, установленное и включенное на компьютере

## 5.3 Настройки подключения

Удаленный доступ к IP-видеодомофону осуществляется через Интернет. В локальной сети IP-адрес компьютера клиента должен быть в том же сегменте сети, что и IP-адрес видеодомфона. В глобальной сети требуется только, чтобы обе стороны имели доступ к публичной сети и к сети Интернет через IP-адрес или публичное доменное имя DDNS. В настройках подключения к панели в локальной сети необходимо вручную проверить следующее:

Шаг 1: Нажать правой кнопкой мыши по Network Neighborhood (Сетевое окружение) и выбрать в выпадающем меню пункт Properties (Свойства), чтобы открыть окно Network Connections (Сетевые подключения). Если в операционной системе не используется иконка сетевого окружения, то следует найти в меню Start (Пуск) пункт Control Panel (Панель управления), выбрать пункт Network and Internet (Сеть и Интернет) и открыть окно Network and Sharing Center (Центр управления сетями и общим доступом). В этом окне найти раздел Network (Сеть), в котором должен быть пункт View Status (Статус подключения) рядом со списком, озаглавленным Connection: Local Area Connection (Подключение по локальной сети). Нажать View Status (Статус подключения). В открывшемся окне Local Area Connection Status (Статус подключения по локальной сети) нажать Properties (Свойства) в нижней части окна и в ответ на запрос о подтверждении выбрать Yes (Да).

Шаг 2: В меню Network Connections (Сетевые подключения) дважды нажать на значок действующей локальной сети, чтобы открыть окно Local Area Connection (Подключение по локальной сети).

Шаг 3: Нажать Properties (Свойства) в левом нижнем углу окна (см. выше).

Шаг 4: В списке "This connection uses the following items" (Компоненты, используемые этим подключением) найти строку "Internet protocol (TCP/IP)" (Интернет-протокол (TCP/IP)) и дважды щелкнуть по ней.

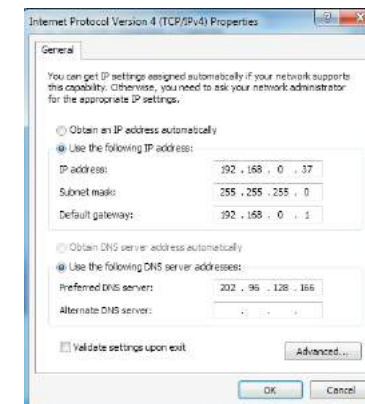
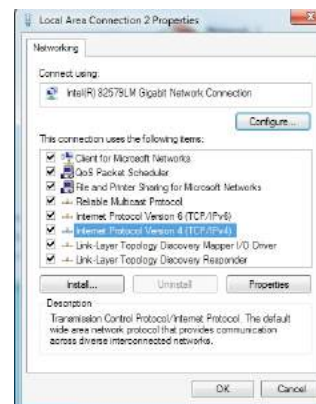
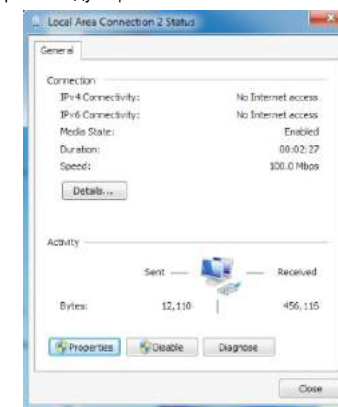

Шаг 5: По умолчанию установлен IP-адрес вызывной панели 192.168.0.111. Для компьютера следует установить следующие параметры: IP Address (IP-адрес), Subnet Mask (Маска подсети), Default Gateway (Шлюз по умолчанию). Маска подсети и шлюз по умолчанию задаются одинаковыми для ПК и вызывной панели, а IP-адрес должен быть близким, в том же сегменте подсети. Однако IP-адреса компьютера и панели не должны быть одинаковыми, чтобы не вызвать конфликт IP-адресов. Для примера смотрите на приведенных выше иллюстрациях: IP-адрес задается 192.168.0.X, где X не может быть 244 или 1 (необходимо также учитывать и другие IP-адреса, которые уже использованы в сети) и не может превышать 255; маска подсети 255.255.255.0; шлюз 192.168.0.1.

## 5.4 Быстрая настройка

1) Подключить вызывную панель к локальной сети (или ПК), включить питание устройства.

**Примечание.** Если панель и ПК подключены напрямую, то IP-адрес ПК устанавливается вручную, а IP-адрес ПК и панели находятся в одном сегменте сети.

2) Скопировать программу быстрой установки HiCamSearcher\_v1.1.exe с установочного компакт-диска на компьютер и запустить ее.

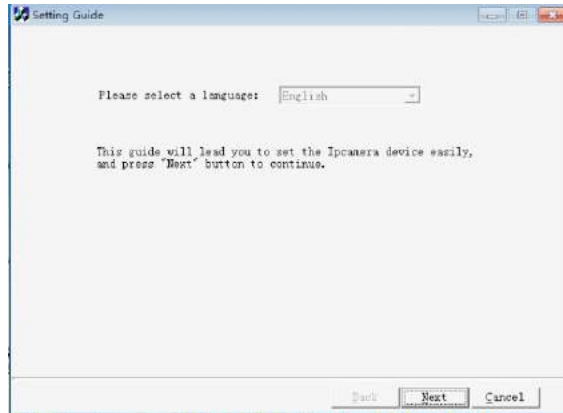

3) Нажать Next (Далее). Откроется окно, как показано ниже. Нажать Refresh (Обновить). В списке будут перечислены устройства, подключенные к локальной сети.

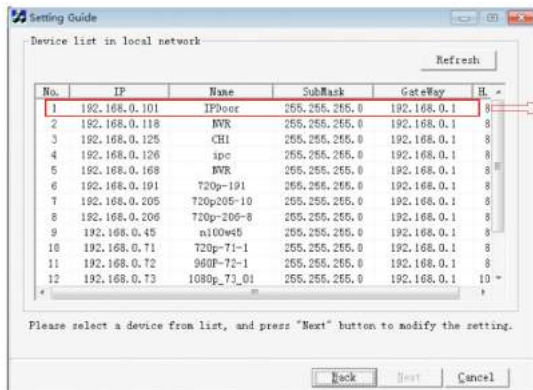

Дважды нажать для получения доступа к устройству

4) Выбрать устройство из списка и нажать Next (Далее) для изменения настроек. Откроется окно, как показано ниже.

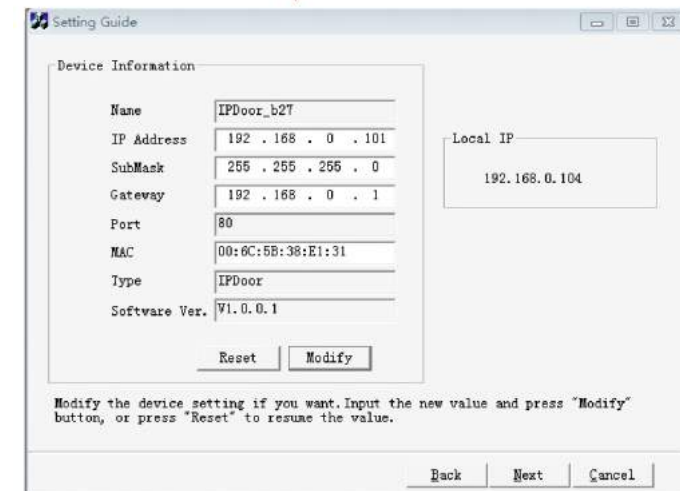
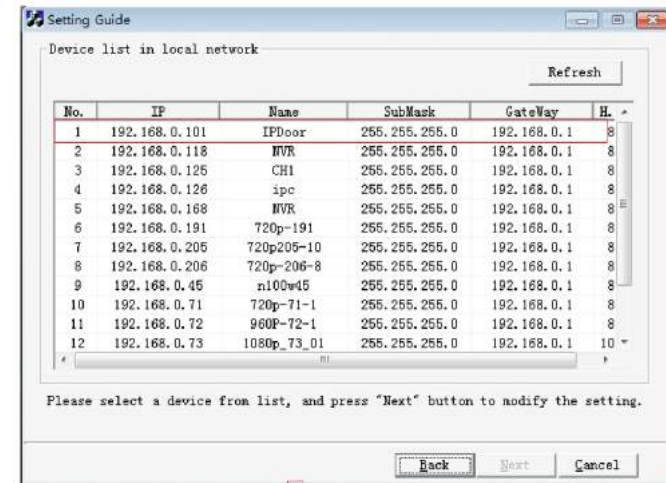

5) Параметры IP Address (IP-адрес), Sub Mask (Маска подсети), Gateway (Шлюз) можно изменять. Нажать Modify (Изменить) в нижней части окна. Ввести учетную запись (Account) и пароль (Password) для устройства (по умолчанию для администратора: Admin и 888888).

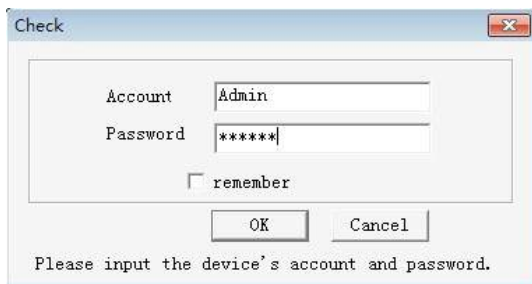

6) Нажать OK для подтверждения изменения данных.

## 5.5 Вход в систему

1) Открыть веб-браузер и ввести IP-адрес . <http://XXX.XXX.XXX.XXX>.

**Примечание.** Если панель подключена к глобальной сети (WAN), то ее IP-адрес должен быть публичным. Автоматически откроется окно входа в графический интерфейс пользователя:

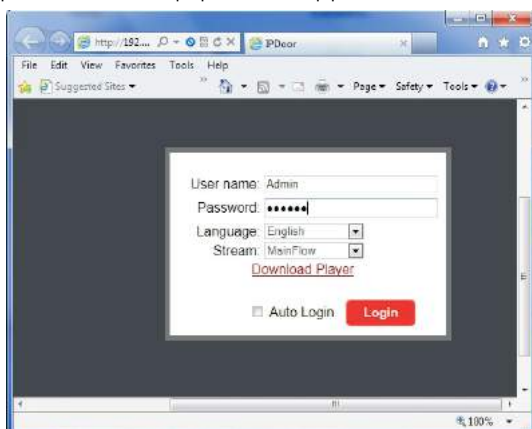

2) Нажать **Login**. Если пользователь ПК подключается к вызывной панели впервые, откроется окно, как показано ниже. Нажать OK для установки плеера на ПК. Процесс установки описан ниже.

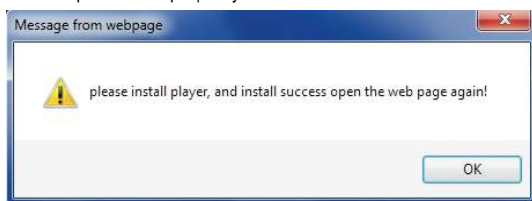

Нажать **Download Player** (Загрузить плеер) и загрузить на ПК файл IPDoor.zip. Открыть загруженный архив для запуска файла IPDoor.exe и установить программу на компьютер (процедура установки показана на рисунках).

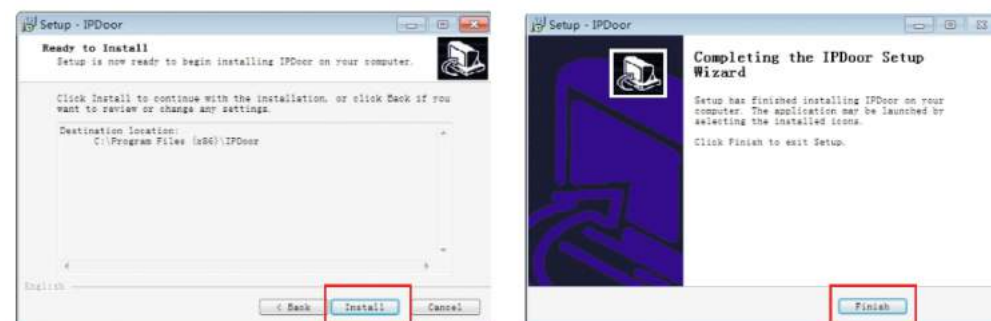

3) После установки плеера на ПК следует ввести имя и пароль пользователя. По умолчанию используется: Admin и 888888. Выбрать язык: English (Английский) или Chinese (Китайский). Выбрать поток: Main Flow (Основной) или Minor Flow (Дополнительный) и нажать **Login** (Войти). Галочка в поле Auto Login (Автовход)  Auto Login показывает, что при входе на домашнюю страницу с этого ПК вход в систему в последующем будет выполняться автоматически.



4) После входа система перейдет на домашнюю страницу с отображением видео в реальном времени, как показано ниже.



## 5.6 Перенаправление портов

При подключении к устройству через веб-браузер Internet Explorer в глобальной сети необходимо настроить перенаправление портов в роутере. Перенаправление портов используется для передачи информации от роутера напрямую на ПК или панель через порты. Что такое порт? Порты открываются в компьютере для обмена данными между ним и панелью. Например, Интернет использует порт 80. Когда пользователь заходит на веб-сайт, это делается через определенный порт. Необходимость перенаправления определенных портов для вызывной панели возникает из-за того, что требуется просматривать видеопоток, передаваемый панелью, через Интернет. Рассмотрим для примера роутер Netgear.

### Несколько вещей, которые необходимо знать о вашем подключении к Интернету

\* Какой динамический или статический IP-адрес используется? Чтобы узнать это, обратитесь к провайдеру интернет-услуг.

\* Если у вас динамический IP или PPPoE ADSL, необходимо настроить аккаунт в DDNS ([www.dyndns.org](http://www.dyndns.org) или [www.3322.org](http://www.3322.org)). Тогда при изменении вашего IP-адреса вы сможете подключиться к тому же имени хоста (например, [my.dyndns.org](http://my.dyndns.org)). Другими словами, так вы делаете ваш динамический IP-адрес статическим адресом хоста. Это очень важно, чтобы подключаться к вызывной панели удаленно.

\* Уточните у интернет-провайдера, какое оборудование используется для подключения. Если это модем, то достаточно просто настроить роутер, подключенный к нему. Для изменения настроек роутера вы должны узнать имя пользователя и пароль. Если у вас нет этих данных, вы не сможете выполнить настройки. Возможно, вам придется обратиться к провайдеру интернет-услуг за информацией.

Рассмотрим для примера роутер Netgear.

Порядок действий:

- 1) После входа в интерфейс роутера выбрать пункт Port Forwarding (Перенаправление портов).
- 2) Выбрать пункт Add custom Service (Добавить сервис пользователя).
- 3) Указать входные порты вызывной панели, в том числе порт HTTP (по умолчанию 80) и порт для подключения мобильного устройства (по умолчанию 20510).
- 4) Ввести IP-адрес панели и нажать Apply (Применить) (порт HTTP, мобильный порт и IP-адрес должны отображаться на приведенном далее рисунке такими, как задал пользователь).

**Примечание.** Разные роутеры имеют разные настройки для перенаправления портов. Следуйте инструкциям к роутеру. После выполнения перенаправления портов вызывная панель должна быть видна через глобальную сеть WAN.



## 5.7 Настройка функций





В главном окне расположены вкладки меню: Home (Домой), Media (Медиа), Parameters (Параметры) и System (Системные настройки). Нажмите на любой вкладке для доступа к ней.

### 5.7.1 Home (Домой)

Вкладка Home (Домой) служит для перехода в окно отображения видео в режиме реального времени. Кроме окна видеопотока здесь есть кнопки управления и настройки изображения.

**Окно вывода видео.** Для перехода в полноэкранный режим отображения видео следует дважды щелкнуть по изображению. Повторное двойное нажатие возвращает начальный вид окна.

#### Кнопки управления:

 **Record (Запись).** Нажать кнопку  Record (Запись), чтобы сохранить видеофрагмент с записью звука в указанном месте. Во время записи вместо  отображается . Повторное нажатие  ведет к прекращению записи.

 **Capture (Снимок).** Нажатие кнопки позволяет сделать моментальный снимок текущего изображения и сохранить его в указанном месте.

#### Image Settings (Настройки изображения):

 50 Настройка цветового тона изображения. Регулируется в интервале от 0 до 100. По умолчанию установлен уровень 50.

 50 Регулировка яркости изображения. Регулируется в интервале от 0 до 100. По умолчанию установлен уровень 50.

 50 Настройка контраста изображения. Регулируется в интервале от 0 до 100. По умолчанию установлен уровень 50.

 50 Настройка насыщенности изображения. Регулируется в интервале от 0 до 100. По умолчанию установлен уровень 50.

**Powerfreq** (Частота сети питания). Можно выбрать 50 Гц или 60 Гц. Если на просматриваемой стороне имеется искусственное освещение, нужно задать частоту сети. Если частота сети и установленная частота отличаются, возможно мерцание изображения. В России используется частота сети 50 Гц.

Нажать  Update (Обновить), чтобы обновить настройки изображения или нажать  Default (По умолчанию), чтобы вернуть заводские настройки изображения.

**Stream (Видеопоток).** Настройки видеопотока, включая основной и дополнительный потоки.

**Image (Изображение).** Размер просматриваемого изображения. Предусмотрены опции Fit size (Подогнать размер) и Src size (Размер экрана).

## 5.7.2 Media (Медиа)

Нажать Media (Медиа) для входа в режим настройки параметров медиа. Это окно содержит настройки видео и экранного меню.

### 5.7.2.1 Media (Медиа) – Video (Видео)

Для входа в окно, отображенное на рисунке ниже, следует нажать Media – Video. Это окно содержит параметры настройки основного и дополнительного видеопотока, а также мобильного потока.

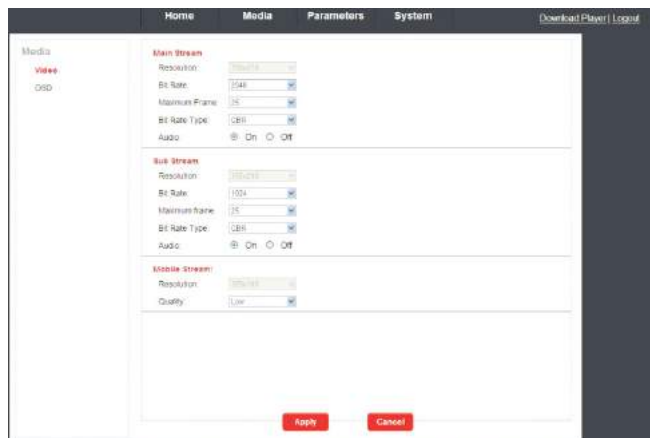

A. Video (Видео) – Main Stream (Основной поток) и Sub Stream (Дополнительный поток)

- Resolution (Разрешение).** Для разрешения основного потока предусмотрено только одно значение – D1 (720 x 576). Для разрешения дополнительного потока предусмотрено только одно значение – CIF (352 x 288). Чем выше разрешение, тем четче будет изображение. С другой стороны, чем выше разрешение, тем больше должна быть скорость обмена данными и пропускная способность канала.
- Bit rate (Скорость обмена данными).** Пользователь может выбрать одно из нескольких значений скорости. В общих чертах, чем выше скорость, тем четче будет изображение. Рекомендуется выбирать скорость обмена данными исходя из пропускной способности канала. Если установить большую скорость при небольшой пропускной способности сети, то возможны сбои в передаче потока видео, и изображение тоже будет не самым лучшим. По умолчанию используется скорость для основного канала 2048 кбит/с. Для дополнительного потока по умолчанию используется 1024 кбит/с.
- Maximum Frame (Максимальная частота смены кадров).** Пользователь может выбрать нужную скорость кадров. Если пропускная способность канала ограничена, то величину данного параметра рекомендуется ограничивать. Обычно видеопоток отображается достаточно плавно, если частота смены кадров составляет более 15 к/с. По умолчанию для NTSC установлено 30 к/с, для PAL – 25 к/с.
- Bit Rate Type (Тип скорости обмена данными).** Есть три режима управления битрейтом: CBR, VBR и FixQp. Если установить режим CBR, то видеокодер будет сжимать видеопоток, чтобы удержать выбранный битрейт. Если выбрать режим VBR, то видеокодер будет пытаться поддерживать постоянное качество изображения для выбранного битрейта, но не будет поддерживать точное значение битрейта. Рекомендуется использовать режим VBR.
- Audio (Аудио).** Доступны значения On (Использовать) и Off (Не использовать). (опция)

B. Video (Видео) – Mobile Stream (Мобильный поток).

- Resolution (Разрешение).** Разрешение для мобильного потока: QVGA (320 x 180).
- Quality (Качество).** Качество видеоизображения, передаваемого с вызывной панели при удаленном доступе с мобильного телефона.

Предусмотрено пять опций: Very High (Очень высокое), High (Высокое), Normal (Стандартное), Low (Низкое) и Very Low (Очень низкое). Чем выше качество изображения установлено, тем выше скорость передачи даны и частота смены кадров для видеопотока, передаваемого с камеры вызывной панели. Рекомендуется выбирать уровень качества исходя из пропускной способности канала.

### 5.7.2.2 Media (Медиа) – OSD (Экранное меню)

Для входа в окно, отображенное на рисунке ниже, следует нажать Media – OSD. Меню OSD содержит опции: Time Stamp (Отображение времени), Device Name (Имя устройства) и Name (Имя).

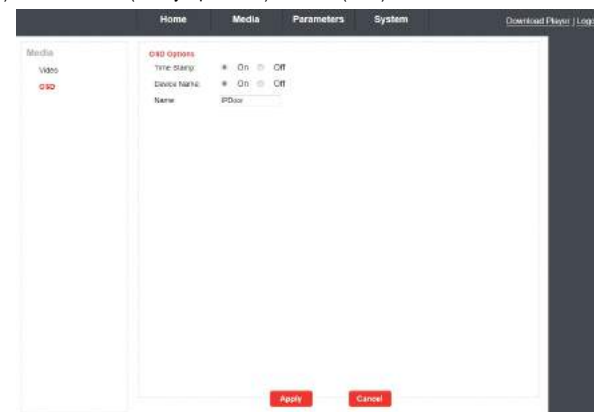

- Time Stamp (Отображение времени).** Отображать или не отображать время на экране домашней страницы в режиме наблюдения в реальном времени.
- Device Name (Имя устройства).** Отображать или не отображать имя устройства на экране домашней страницы в режиме наблюдения в реальном времени.
- Name (Имя).** Пользователь может изменить имя устройства. Длина имени не может превышать 12 цифр или букв.

## 5.7.3 Parameters (Параметры)

Нажать Media (Медиа) для входа в режим настройки параметров. В разделе Network (Сеть) можно настраивать параметры Basic Settings (Основные настройки), DDNS, Wi-Fi (опция). Кроме того, предусмотрена настройка записи по событиям в разделе Event (События) – Record (Запись).

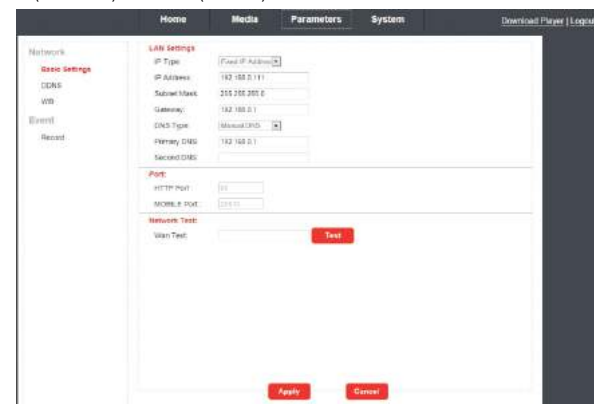

### 5.7.3.1 Network (Сеть) – Basic Settings (Основные настройки)

Для входа в окно настройки параметров сети перейти в меню Parameters (Параметры) – Network (Сеть) – Basic Settings (Основные настройки). IP-адрес устройства по умолчанию: 192.168.0.111. Пользователь может настраивать сетевые параметры панели через программу быстрой установки (Quick Setting Guide), а также изменять настройки в этом окне.

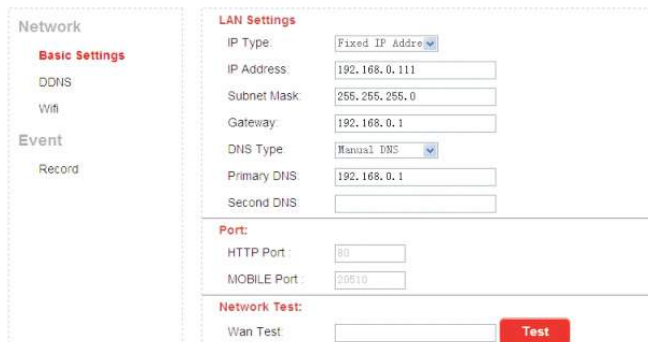

A. LAN Settings (Настройки локальной сети)

**IP Type (Тип IP-адреса).** Предусмотрено две опции: Fixed IP Address (Статические IP-адреса) и Dynamic IP Address (Динамические IP-адреса).

После выбора типа подключения (статической или динамической (DHCP) адресации) и назначения соответствующего порта пользователь может получить доступ к панели удаленно, через Интернет.

1) Если выбран статический IP-адрес, необходимо задать IP-адрес, маску подсети и шлюз.

**IP Address (IP-адрес).** Укажите IP-адрес устройства.

**Subnet Mask (Маска подсети).** Укажите цифры для маски подсети.

**Gateway (Шлюз).** Укажите адрес шлюза по умолчанию.

**DNS Type (Тип DNS).** Можно установить значения Manual DNS (Ручной DNS) и From DHCP Server (с сервера DHCP). Если выбрать опцию Manual DNS (Ручной DNS), то следует вручную ввести данные в поля Primary DNS (Первичный DNS) и Second DNS (Вторичный DNS).

2) Если выбрать DHCP, то IP-адрес назначается сервером DHCP автоматически.

Примечание. Сохраните IP-адрес, если выбран DHCP, и ПК будет автоматически подключаться к серверу. Если связь стабильна, то IP-адрес не меняется и отображается в окне.

B. HTTP

**HTTP Port (Порт HTTP).** IP-адрес идентифицирует одну панель в сети. На этом устройстве может быть несколько программ, и каждая программа будет передавать данные через определенный порт, фактически передавая данные от одного порта к другому. Настройки на этой странице служат для выбора порта, который будет использоваться для передачи данных на веб-сервер. Выполняя преобразования портов, необходимо согласовывать их с этим портом (по умолчанию используется порт: 80). Порт веб-браузера следует указывать через HTTP. По умолчанию используется порт 80.

**Mobile port (Мобильный порт).** Порт для просмотра с мобильного устройства. По умолчанию установлено 20510.

C. Network test (Тестирование сети)

**Wan Test (Тест глобальной сети).** В этом поле пользователь указывает IP-адрес или адрес DDNS, который он задал, и нажимает **Test** (Тест) для проверки нормальности сетевого трафика. Если все сетевые параметры заданы корректно, после нажатия кнопки **Test** (Тест) появится сообщение Test Success! (Тест выполнен успешно!). В противном случае появится сообщение Test Failure! (Тест не пройден).

### 5.7.3.2 Network (Сеть) – DDNS

Для входа в окно настройки параметров DDNS следует перейти в меню Parameters (Параметры) – Network (Сеть) – DDNS. Порядок настройки DDNS описан ниже. Пользователи могут использовать сторонний DDNS-сервер. Сначала пользователь должен получить доменное имя. Рекомендуются службы [www.dyndns.org](http://www.dyndns.org) или [www.3322.org](http://www.3322.org). Рекомендуется выписать себе на память имя пользователя, пароль и доменное имя. Затем необходимо разрешить DDNS, например, выбрать провайдера [3322.org](http://www.3322.org). Если используется доменное имя [test.f3322.org](http://test.f3322.org), то в поле Your Domain (Ваш домен) следует указать [test.f3322.org](http://test.f3322.org), а в поля Username (Имя пользователя) и Password (Пароль) ввести имя и пароль, использованные в [www.3322.org](http://www.3322.org). Нажать **Apply** (Применить) для сохранения. Теперь можно получать доступ к устройству по доменному имени.

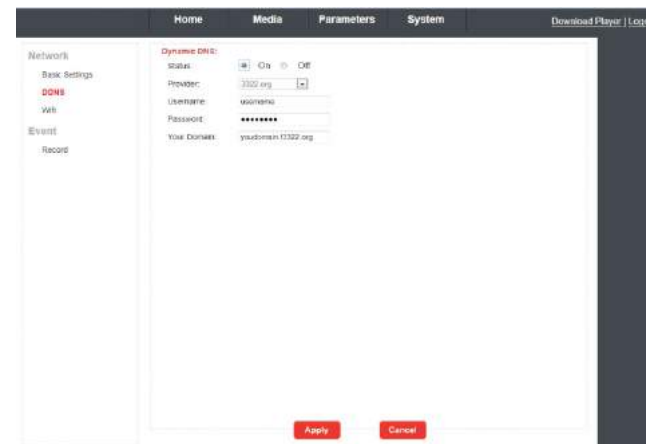

### 5.7.3.3 Network (Сеть) – WI-FI (опция, реальное изделие может отличаться от представленной модели)

Для панелей с функцией WI-FI предусмотрена возможность удаленного подключения к устройству следующими способами: через сетевое проводное подключение и через беспроводное подключение. В случае беспроводного подключения следует сначала выполнить проводное подключение, и только потом сделать настройки беспроводного подключения. Для входа в меню настройки WI-FI следует перейти в меню Parameters (Параметры) – Network (Сеть) – WiFi. Выполните следующие действия:

- 1) Разрешить беспроводное подключение. Галочка напротив пункта Enable  (Разрешить) указывает, что беспроводное подключение разрешено.
- 2) Нажать **Search** (Поиск) для поиска беспроводных роутеров. В списке Current Hot Point будут отображаться все обнаруженные беспроводные роутеры.
- 3) Выбрать нужную сеть (роутер) и нажать на нее для указания идентификатора SSID.
- 4) Указать действующий пароль беспроводного роутера для работы в безопасном режиме.
- 5) Нажать **Test** (Тестирование) для проверки подключения к беспроводной сети.
- 6) Если подключение выполнено успешно, нажать **Apply** (Применить) для сохранения настроек. Устройство автоматически перезагрузится. Отсоединить Ethernet-кабель. Теперь можно подключаться к вызывной панели по беспроводной сети.

Примечание.

1. При изменении настроек WI-FI устройство автоматически перезагружается после сохранения настроек.
2. Если разрешено использование WI-FI, то устройство автоматически перезагружается после присоединения или отсоединения сетевого кабеля с прозрачным разъемом к разъему RJ45 устройства.
3. При подключении Wi-Fi рекомендуется в базовых настройках сети (Network Basic Setting) в поле Network Type (Тип сети) указать DHCP. При настройке параметров WI-FI пользователь может посмотреть, получило ли устройство IP-адрес, с помощью программы поиска HiCamSearcher.

Если нет, необходимо еще раз настроить параметры WI-FI.

4. Если устройство подключено к Интернет и WI-FI включен, то при активации устройство сначала выбирает режим подключения через Ethernet-кабель, а если не может подключиться, то WI-FI режим. Порты подключения WI-FI согласуются с портами проводного подключения.

The screenshot shows the WiFi configuration interface. On the left, there is a sidebar with 'Network' selected. The main area is titled 'WiFi Status' and includes a table of detected wireless routers. Annotations are as follows:

- 1) Open: Points to the 'Enable' checkbox.
- 2) Search: Points to the 'Search' button.
- 3) Click it to choose a wireless router SSID: Points to the 'dlink' entry in the table.
- 4) Input password of the wireless router in wireless security mode: Points to the 'Password' field.
- 5) Test: Points to the 'Test' button.
- 6) Click "Apply" to save the settings: Points to the 'Apply' button at the bottom.

SSID	Signal	Auth Mode
dlink	82%	[WPA-PSK-TKIP+CCMP][WPA2-PSK-TKIP+CCMP][ESS]
TP-LINK_B5A4E8	81%	[WPA-PSK-TKIP][WPA2-PSK-TKIP][WPS][ESS]
Modesty_GC	78%	[WPA2-PSK-CCMP][WPS][ESS]
TP-LINK_6D10FE	74%	[WPA-PSK-CCMP][WPA2-PSK-CCMP][ESS]
TP-LINK_596E28	67%	[WPA-PSK-CCMP][WPA2-PSK-CCMP][WPS][ESS]

#### 5.7.4 System (Системные настройки)

Нажать System (Системные настройки) для входа в режим настройки параметров. В этом меню настраиваются следующие параметры: User (Пользователь), Time Setting (Настройка времени), Initialize (Инициализация), Device info (Сведения об устройстве), Storage Device (Накопитель данных) и System Log (Журнал системы).

The screenshot shows the 'System' configuration page. The 'User' section is active, displaying a table with user information:

UserID	Username	Password	Verify Password
Administrator	Admin	*****	*****

Buttons for 'Apply' and 'Cancel' are visible at the bottom.

#### 5.7.4.1 System (Системные настройки) – User (Пользователь)

Нажать System – User для доступа в меню настройки пользователей. По умолчанию установлено имя пользователя Admin (Администратор) и пароль 888888.

The screenshot shows the 'User' configuration page. The 'User' section is active, displaying a table with user information:

UserID	Username	Password	Verify Password
Administrator	Admin	*****	*****

Buttons for 'Apply' and 'Cancel' are visible at the bottom.

#### 5.7.4.2 System (Системные настройки) – Time Setting (Настройка времени)

Нажать System – Time setting для доступа в меню установки времени. Существует четыре режима установки времени: Keep Current (Не изменять), Manual (Вручную), Sync with Computer time (Синхронизировать с ПК) и Sync with NTP (Синхронизировать по NTP).

1) **Keep Current (Не изменять)** означает, что системное время изменено не будет.

Adjust:

Date & Time: 2014-03-14 17:00:54

Mode: Keep Current

Time Zone: (GMT+08:00) Beijing, Chongqing, HongKong, Urumqi

2) **Manual (Вручную)** означает, что время задают вручную. Пользователи должны вручную вводить дату и время, а также часовой пояс.

Adjust:

Date & Time: 2014-03-14 17:02:34

Mode: Manual

Date: 2014 - 03 - 14

Time: 16 : 58 : 1

Time Zone: (GMT+08:00) Beijing, Chongqing, HongKong, Urumqi



3) Sync with computer time (Синхронизировать с ПК) означает, что время синхронизируется по локальному ПК.

Adjust:

Date & Time: 2014-03-14 17:02:57

Mode: Sync with computer time

Computer Time: 2014-03-14 16:58:51

Time Zone: (GMT+08:00) Beijing, Chongqing, HongKong, Urumqi

4) Sync with NTP (Синхронизировать по серверу NTP) означает, что время автоматически синхронизируется по серверу службы времени для указанного часового пояса. Задается имя сервера NTP и интервал синхронизации: 1 час, 2 часа, 12 часов и 24 часа. Save all parameters, then it will update as a network clock.

Adjust:

Date & Time: 2014-03-14 17:04:51

Mode: Sync With NTP

Server Name: time.windows.com

Interval: 2 hour

Time Zone: (GMT+08:00) Beijing, Chongqing, HongKong, Urumqi

5) Delay push(s) (Задержка оповещения о вызове). В этом поле следует указать время задержки перед оповещением о поступившем вызове, на который никто не отвечает с монитора. Можно задать значение от 0 до 60 секунд. Например, если задана задержка 5 секунд, то при нажатии пользователем кнопки вызова на панели сообщения будет отправлено на телефон через 5 секунд, если никто не ответит на этот вызов с монитора.

#### 5.7.4.3 System (Системные настройки) – Initialize (Инициализация)

Нажать System – Initialize для доступа в меню инициализации. Это окно содержит следующие опции: Reboot (Перезагрузка), Factory Default (Настройки по умолчанию) и Upgrade (Обновление).



1) Reboot (Перезагрузка). При нажатии кнопки **OK** появится всплывающее окно с запросом подтверждения перезагрузки: "The device will be rebooted. Are you sure?". Для перезагрузки следует нажать OK.

2) Factory Default (Настройки по умолчанию). При нажатии кнопки **OK** появится всплывающее окно с запросом на подтверждение восстановления настроек по умолчанию: "Set up data will be initialized. Are you sure?". Для сброса всех настроек, кроме IP-адреса, на заводские значения следует нажать OK.

3) Upgrade (Обновление прошивки). Нажмите **Browser...** (Путь) для выбора файла обновления прошивки. Например, файл hi3518-96327-V1003-20140421.ov находится на рабочем столе. Пользователь должен выбрать этот файл, нажать

**Open** (Открыть). На экране появится надпись Upgrade: C:\fakepath\hi3518-96327-**Browser...** **Apply**, нажать **Apply** (Применить), чтобы обновить прошивку. После обновления прошивки устройство автоматически перезагрузится.

Примечание. В процессе выполнения обновления питание устройства не должно отключаться.



#### 5.7.4.4 System (Системные настройки) – Device Info (Сведения об устройстве)

Перейти в меню System – Device Info, как показано ниже. В этом окне содержится следующая информация об устройстве. В разделе Device Info (Сведения об устройстве) отображаются параметры: Device Name (Имя устройства), Device ID (Идентификационный номер устройства), Software Version (Версия ПО), Release Date (Дата релиза), Start Time (Время включения). В разделе Network Info (Сведения о сети) собраны параметры: Connection (Подключение), MAC (MAC-адрес), IP (IP-адрес), Subnet Mask (Маска подсети), Gateway (Шлюз), Primary DNS (Первичный DNS-сервер) и Second DNS (Вторичный DNS-сервер).



#### 5.7.4.5 System (Системные настройки) – Storage Device (Накопитель данных)

Перейти в меню System – Storage Device для настройки интерфейса SD-карты, как показано ниже. В строке Status (Статус) в устройствах без SD-карт будет отображаться надпись no ready (Не готово).



#### 5.7.4.6 System (Системные настройки) – System Log (Системный журнал)

Перейти в меню System – System Log для перехода в окно журнала, как показано на рисунке ниже.

Вверху на странице Log Search (Поиск в журнале) расположены следующие фильтры для поиска файлов:

**Time (Время).** Указать начальное и конечное время интервала поиска.

**Type (Тип).** Выбрать одну из следующих опций: All (Все), Alarm (Тревоги) и Operation (Действия).

Настроив фильтры, нажать **Search**. На экране появится список файлов, удовлетворяющих заданным критериям поиска. Для навигации по страницам использовать кнопки **First** (В начало), **Prev** (Назад), **Next** (Вперед), **Last** (В конец). Чтобы удалить все записи в журнале, нажать **Clean** (Очистить).

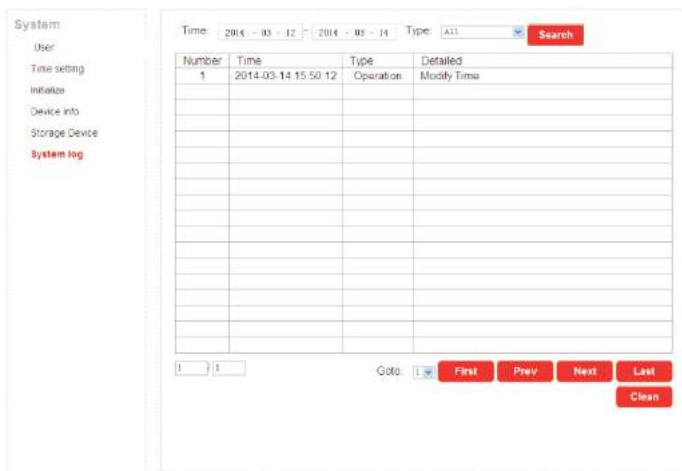

#### 5.7.5 Logout (Выход из системы)

Нажать Logout для выхода из системы.

### Приложение 1. Доступ к устройству через браузер Mozilla Firefox

1. Установить веб-браузер Firefox для Windows. (Для примера рассмотрим версию Firefox 28.0.)
2. После установки включить надстройку IE Tab для Firefox, которую можно загрузить из браузера Firefox.
3. Открыть Firefox. Выбрать меню Tools (Сервис) -> Add-ons (Надстройки) и войти в окно Get Add-ons (Получить надстройки). Найти пункт IE Tab. Все IE Tab будут показаны в списке Available Add-ons (Доступные надстройки). Выбрать нужную и установить ее, например, IE Tab 2 (FF 3.6+) 5.12.12.1.
4. После установки IE Tab следует выполнить перезагрузку Firefox.
5. Открыть Firefox и ввести IP-адрес панели в адресной строке. Правой кнопкой мыши нажать на пустом поле и выбрать пункт View Page in IE tab (Смотреть страницу в IE Tab). Система подключится к панели.

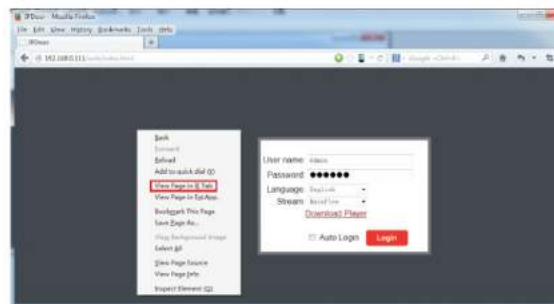

### Приложение 2. Доступ к устройству через браузер Google Chrome

1. Установить веб-браузер Google Chrome для Windows. (Для примера рассмотрим версию Chrome 34.0.1847.116 m.)
2. После установки Google Chrome включить расширение IE Tab для Chrome, которое можно загрузить из Chrome Web Store.
3. Открыть Chrome, войти в меню Customize and control Google Chrome (Настройка и управление Google Chrome) -> Tools (Сервис) -> Extensions (Расширения) -> Browser the gallery (Еще расширения) для входа в Chrome Web Store. Найти IE Tab и загрузить. В правой части окна расширений появятся IE tab. Выбрать нужное для установки, это бесплатное расширение (смотрите ниже).

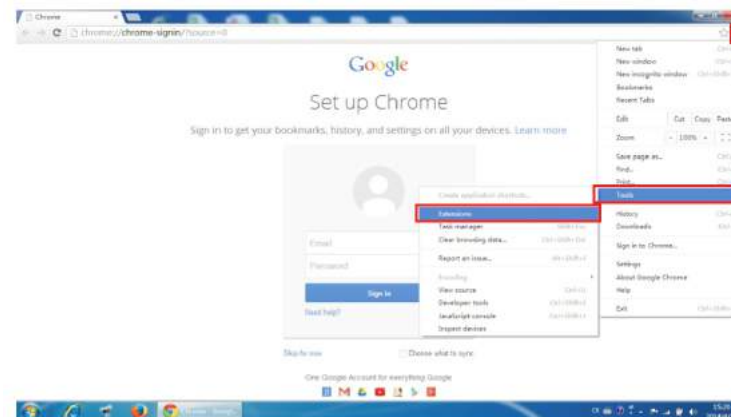

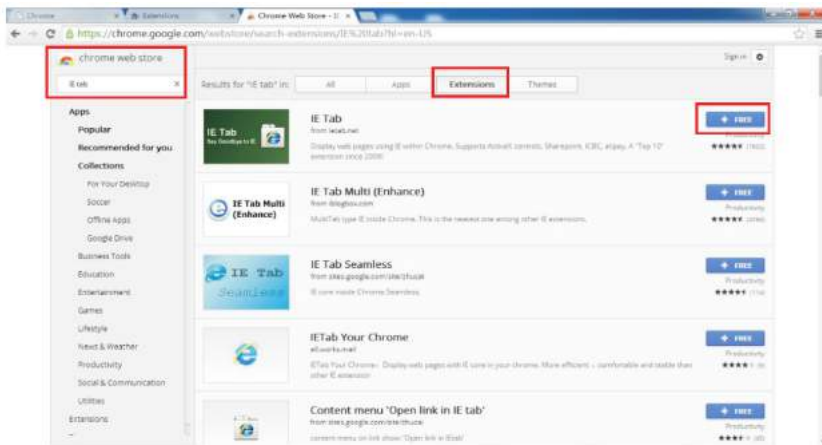

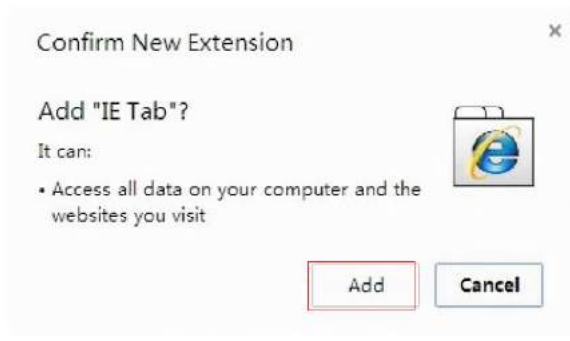

4. Во время установки появится окно, как показано ниже. Нажать Add (Добавить), чтобы подтвердить установку расширения IE Tab.

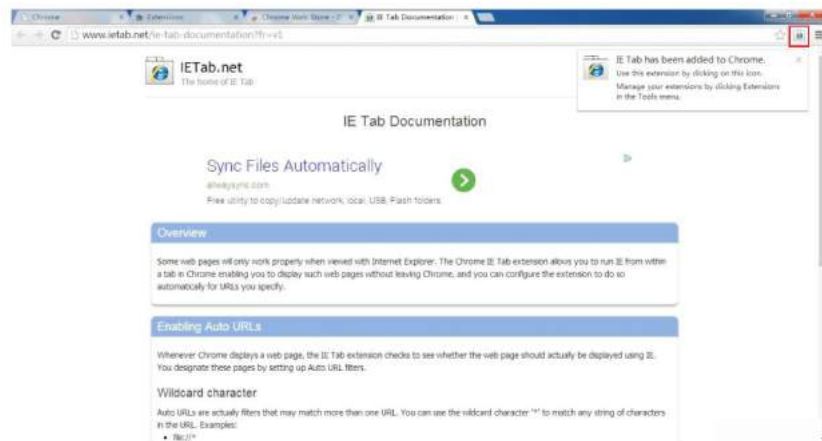

5. После окончания установки, в правом верхнем углу окна браузера появится иконка . Это означает, что расширение IE Tab добавлено в Chrome.



6. Нажать  в правом углу адресной строки для отображения страниц Chrome в режиме совместимости со страницами Internet Explorer и ввести IP-адрес панели в совместимой с IE адресной строке. Нажать  для получения доступа к удаленному устройству, указать имя и пароль для подключения. По умолчанию используется Admin и 888888. (На рисунках ниже выделено красными рамками.)

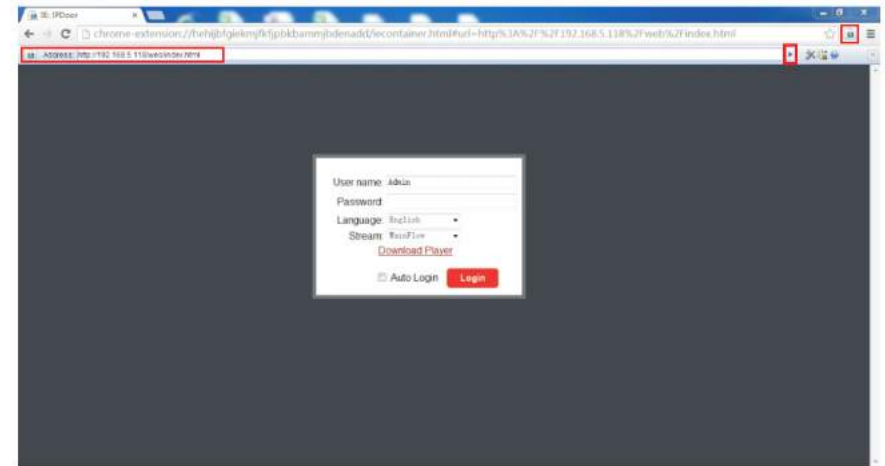

### Приложение 3. Как добиться надежного удаленного просмотра панели через браузер Internet Explorer в 64-битной среде Win7/Win8

1. Запуск веб-браузера Internet Explorer 32 бита в ОС Windows 64 бита

Примечание. В 64-битной версии операционной системы Windows есть две версии файлов Internet Explorer:

\* 64-битная версия в C:\Program Files\Internet Explorer\iexplore.exe

\* 32-битная версия в C:\Program Files(x86)\Internet Explorer\iexplore.exe

\* Запустить C:\Program Files(x86)\Internet Explorer\iexplore.exe

2. Запуск Internet Explorer от имени администратора

1) Открыть папку C:\Program Files(x86)\Internet Explorer.

2) Нажать правой кнопкой мыши на иконке Internet Explorer и выбрать пункт Run as Administrator (Запуск от имени администратора).

3) Нажать Continue (Продолжить) в окне User Account Control (Управление учетными записями пользователей) для подтверждения запуска от имени администратора.

3. Загрузка элементов управления ActiveX после ввода IP-адреса и порта

1) Открыть окно веб-браузера Internet Explorer, чтобы внести изменения в текущие настройки ActiveX. Нажать Tools (Сервис) в верхнем меню. На экране появится выпадающее меню с разными опциями. Эти опции позволяют менять некоторые настройки, запрограммированные на данный момент времени в Internet Explorer.

2) В конце списка найти пункт Internet Options (Свойства обозревателя). В открывшемся окне выбрать вкладку Security (Безопасность) для доступа к элементам управления ActiveX. Существуют несколько зон с разными настройками параметров безопасности. Для каждой зоны есть свои заводские настройки. Эти настройки можно менять по мере необходимости. Если по некоторым причинам пользователь не удовлетворен внесенными изменениями, то можно нажать Reset All Zones to Default Level (Восстановить для всех зон заводские настройки уровня безопасности), чтобы вернуться к настройкам по умолчанию. Чтобы использовать элементы ActiveX, следует выбрать зону Internet (Интернет). Иконка этой зоны выполнена в виде земного шара.

3) Уровень безопасности для зоны Internet (Интернет) следует изменить с установки по умолчанию Medium-high (Выше среднего) на Medium (Средний). Изменять уровень можно перемещением бегунка вверх и вниз. Средний уровень безопасности обеспечивает более низкую степень защиты. Чтобы разрешить использование элементов ActiveX, следует нажать кнопку Custom Level (Другой). В окне Settings (Параметры) найти группу ActiveX Controls and Plug-ins (Запуск элементов ActiveX и модулей подключения). Как правило, все опции этой группы отключены, чтобы свести к минимуму риск для вашего компьютера.



4) Разрешить автоматический запуск элементов ActiveX, изменив настройки с Disable (Отключить) на Enable (Включить). Это делается нажатием кнопки Enable (Включить) для пункта "Allow Previously Unused ActiveX Controls to Run without Prompt" (Разрешить запуск неиспользуемых ранее элементов ActiveX без предупреждения). После внесения этих изменений в Internet Explorer он перестанет постоянно запрашивать разрешение на запуск элементов ActiveX. Они будут запускаться автоматически, так что не придется каждый раз давать разрешение на их запуск. Внесенные изменения не вступают в силу до тех пор, пока не будет выполнен перезапуск веб-браузера.

#### **4. Решение проблем отображения веб-сайтов при просмотре в режиме совместимости**

В некоторых случаях посещаемый веб-сайт выглядит не так, как должен. Не отображаются рисунки, меню оказывается не на месте, а текст беспорядочно перемешивается. Это может быть вызвано проблемами совместимости сайта с Internet Explorer. Если сайт не совместим с Internet Explorer, то в адресной строке появляется кнопка Compatibility View (Просмотр в режиме совместимости). Включить просмотр в режиме совместимости можно, загрузив Internet Explorer с рабочего стола.

##### **А. Порядок просмотра в режиме совместимости**

1) Проверить наличие кнопки  Compatibility View (Просмотр в режиме совместимости) в адресной строке. (В случае отсутствия кнопки нет необходимости в использовании режима совместимости.)

2) Нажать кнопку , чтобы выполнить просмотр сайта в режиме совместимости. После включения режима совместимости Internet Explorer будет автоматически показывать данный сайт в этом режиме каждый раз, когда вы на него заходите. Чтобы отключить этот режим для сайта, следует нажать на кнопку еще раз. Либо удалить весь список сайтов для просмотра в режиме совместимости, удалив историю просмотра .

##### **В. Порядок удаления списка совместимости**

Не все проблемы с отображением веб-сайтов вызваны несовместимостью браузера. Разрывы подключения к Интернету, интенсивный трафик или проблемы с самим веб-сайтом также могут негативно повлиять на отображение страниц. Если на сайте возникают другие проблемы, например с воспроизведением видео, смотрите на страницах поддержки Internet Explorer раздел "Почему не воспроизводится видео в Internet Explorer?"

Список совместимости часто обновляется, и браузер Internet Explorer автоматически загружает эти обновления. Этот список включает сайты, разработанные для более старых версий или других браузеров, сайты, использующие Adobe Flash Player, а также другие средства, которые помогут улучшить просмотр веб-страниц. Если вам не нужны эти обновления, можно отключить обновления списков совместимости в любое время.

##### **С. Порядок отключения обновления списка совместимости**

1) Открыть Internet Explorer на рабочем столе.

2) Нажать клавишу Alt для отображения строки меню (или нажать и удерживать кнопку мыши на адресной строке и выбрать Menu bar (Строка меню)).

3) В меню Tools (Сервис) выбрать пункт Compatibility View settings (Параметры просмотра в режиме совместимости).

4) Снять флажок с пункта Download updated compatibility lists from Microsoft (Загружать обновленные списки совместимости с сайта Майкрософт) и нажать Close (Закреть).

##### **Д. Порядок изменения параметров просмотра в режиме совместимости**

1) Открыть Internet Explorer на рабочем столе.

2) Нажать клавишу Alt для отображения строки меню (или нажать и удерживать кнопку мыши на адресной строке и выбрать Menu bar (Строка меню)).

3) В меню Tools (Сервис) выбрать пункт Compatibility View settings (Параметры просмотра в режиме совместимости).

#### **К сведению**

Для уточнения любых сведений, содержащихся в настоящем руководстве, следует обращаться к изготовителю.

Вследствие постоянного обновления и усовершенствования продукции данные, содержащиеся в инструкциях, могут несколько отличаться от фактических. Изготовитель заранее приносит свои извинения за то, что настоящие инструкции не могут содержать всех последних обновлений.